

Herzlich Willkommen

bei Ihrem Spezialisten
für 2D/3D CAD Konstruktionen

Beispielgalerie



[home](#) | [Impressum](#) | [kontakt](#)

CAD International

[Leistungsübersicht](#) | [CAD-System](#) | [Datenkonvertierung](#) | [Datentransfer](#)

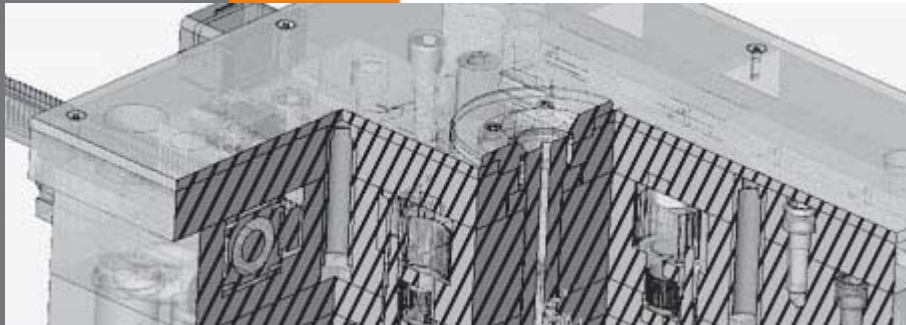

Kontakt

**Wir sind Ihr leistungsstarker
Partner für CAD-Konstruktionen**

Kontakt

CAD International
Dienstleistungsunternehmen S.L.

Gesellschaft für 2D/3D CAD Konstruktionen
Niederlassung Deutschland

Niederlassungsleiter:
Mario Meißner
In der Warth 22
D-73230 Kirchheim/Teck

Telefon (07021) 482 97 97
Telefax (07021) 482 97 98
E-Mail info@cad-sl.de

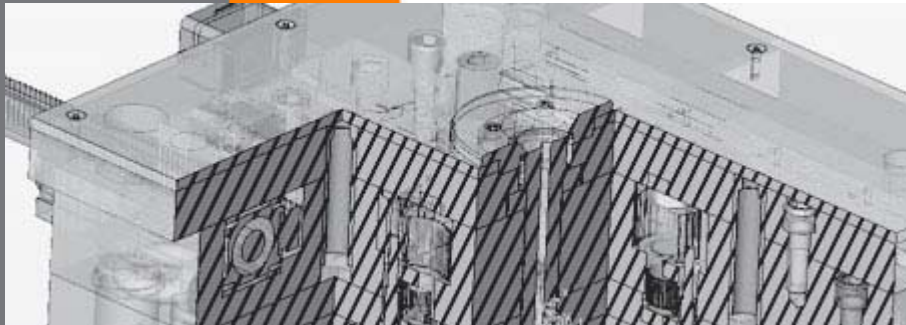

Leistungsübersicht

**Wir sind Ihr leistungsstarker
Partner für CAD-Konstruktionen**

Leistungsübersicht

- Fertigungsgerechte Werkzeugkonstruktion für Spritzgusswerkzeuge erstellen
- 2D-Zeichnung von Formaufbau mit allen Schnitten und Einzelteilen darstellen
- Werkzeugaufbau mit allen Einzelteilen komplett in 3D konstruiert
- 3D-Elektrodenkonstruktion mit Positionszeichnung ausgeben
- Stückliste mit allen Werkzeugteilen zusammenstellen
- Datenaufbereitung für die CAM-Bearbeitung
- 3D-Modell nach 2D-Zeichnung modellieren

home | impressum | kontakt

CAD International

Leistungsübersicht | CAD-System | Datenkonvertierung | Datentransfer

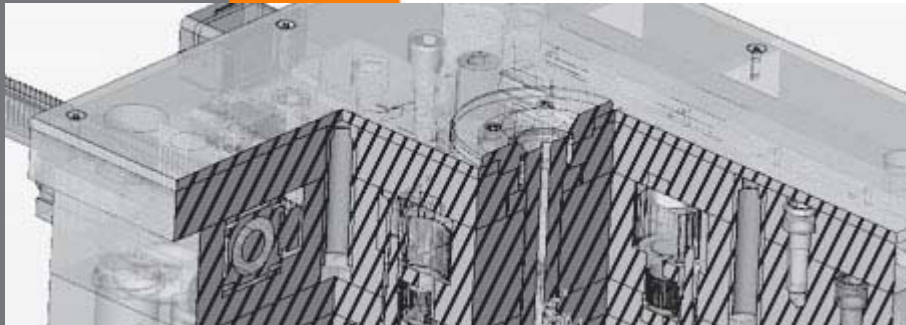

CAD-System

Immer die aktuellste Version

CAD-System

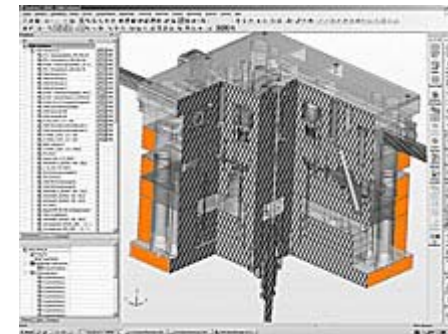

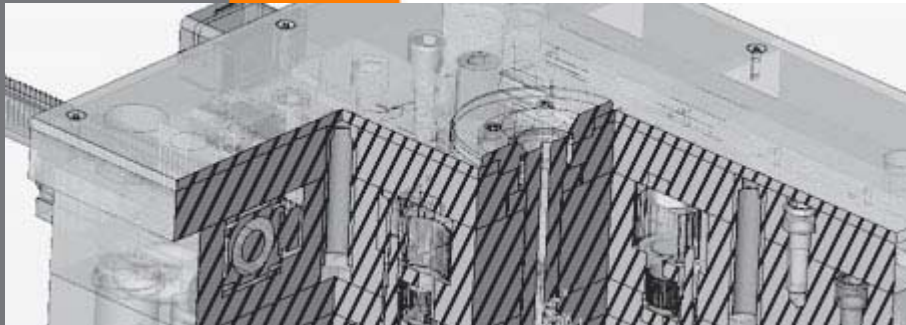

Datenkonvertierung

Unsere Schnittstellen
im Überblick

Datenkonvertierung

- STEP
- IGES
- VDA
- SAT
- DXF
- DWG

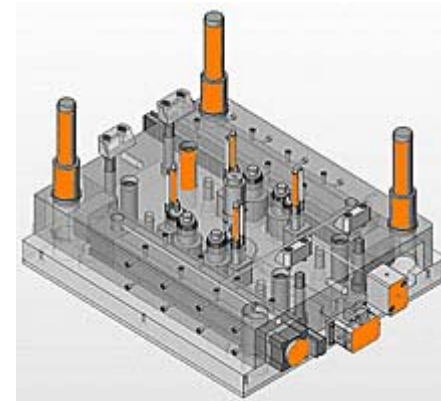

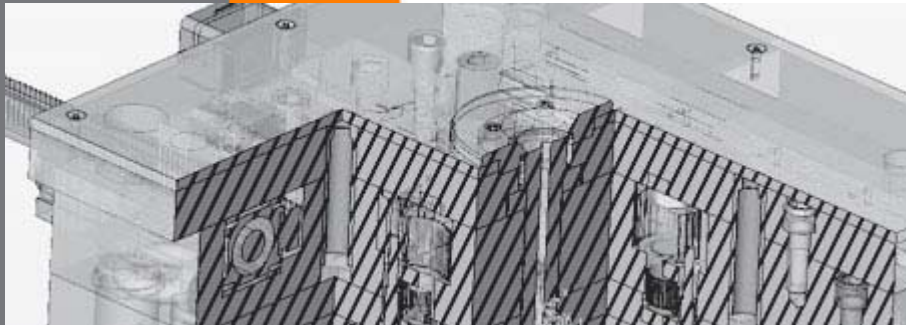

Datentransfer

Unsere Varianten für
den Datenaustausch

Datentransfer

- E-Mail
- FTP-Server
- CD/DVD
- USB-Stick

